

# NEW INTERIORS

Rimadesio

INTERIOR ONE	
MODULOR, FRANCIS	5
INTERIOR TWO	
MODULOR	21
INTERIOR THREE	
MODULOR	29
INTERIOR FOUR	
MODULOR, VANITY	39
MATERIALS	51
TECHNICAL DATA	63
TEXTS	77

# MODULOR, FRANCIS

EN THE QUALITY OF AN ENVIRONMENT IS REGULATED BY SUBTLE BALANCES. THESE INCLUDE THE NEED FOR ORDER AND THE DESIRE FOR ORIGINALITY, OR THE COMBINATION OF FINISHES WITH DIFFERENT EXPRESSIVE VALUES. IN THE LIVING AREA, THE GEOMETRIC RIGOR OF MODULOR WALL PANELING SYSTEM IN SAHARA GLASS CONTRASTS WITH THE EXPRESSIVE STRENGTH OF FRANCIS TABLE WITH WALNUT TOP, THE REAL PROTAGONIST OF THE SPACE.

IT LA QUALITÀ DI UN AMBIENTE È REGOLATA DA SOTTILI EQUILIBRI. TRA QUESTI IL RAPPORTO TRA LA NECESSITÀ DI ORDINE E IL DESIDERIO DI ORIGINALITÀ, O LA COMBINAZIONE TRA I DIVERSI VALORI ESPRESSIVI DELLE FINITURE. NELL'AREA LIVING PRESENTATA, IL RIGORE GEOMETRICO DELLA BOISERIE MODULOR IN VETRO SAHARA CONTRASTA CON LA FORZA ESPRESSIVA DEL TAVOLO FRANCIS CON PIANO IN NOCE, VERO PROTAGONISTA DELLO SPAZIO.





MODULOR  
struttura/structure: 304 platino  
rivestimento in vetro/glass cladding:  
504 platino opaco sahara

FRANCIS  
struttura/structure: 22 nero lucido  
top in legno/wooden top: 15 noce  
W 3000 H 759 D 1040

SELF BOLD  
struttura/structure: 304 platino  
vetro/glass: 33 verde oliva lucido



EN Francis is emphasized by an essential and rigorous design, the result of an interpretation in a contemporary way of the ancient refectory tables. The rectangular version in wood and marble has slightly rounded head edges and a highly expressive longitudinal slot. A balance of shapes and proportions, designed to fit into all residential, professional and contract spaces. The table is defined by a wide variety of dimensions and finishes.

IT Francis è scandito da un design essenziale e rigoroso, frutto di un'interpretazione in chiave contemporanea degli antichi tavoli da refettorio. La versione rettangolare in essenza e marmo presenta i bordi di testa lievemente stondati e una fessura longitudinale fortemente espressiva. Un equilibrio di forme e proporzioni, concepito per inserirsi in tutti gli spazi domestici, professionali e contract. Una flessibilità compositiva definita da un'ampia varietà dimensionale e di finiture.

DE Francis zeichnet sich durch ein wesentliches und strenges Design aus, das das Ergebnis einer zeitgemäßen Interpretation der alten Speisesaaltische ist. Die rechteckige Version aus Holz und Marmor hat leicht abgerundete Kopfkanten und einen sehr ausdrucksstarken Längsriss. Es stellt ein Gleichgewicht zwischen Formen und Proportionen her, das in alle Wohn-, Berufs- und Vertragsräume passt. Des Weiteren zeugt es von einer kompositorischen Flexibilität, die durch eine Vielzahl von Größen und Oberflächen definiert wird.

FR Francis se distingue par un design essentiel et rigoureux, fruit d'une interprétation en mode contemporain des anciennes tables de réfectoire. La version rectangulaire en bois et marbre présente des bords légèrement arrondis et une fissure longitudinale fortement expressive. Un équilibre de formes et proportions, conçu pour trouver sa place dans tous les intérieurs, privés, professionnels et contract. Une composition flexible caractérisée par une grande variété de dimensions et de finitions.

ES Francis se caracteriza por un diseño esencial y riguroso, fruto de una interpretación en clave contemporánea de las antiguas mesas del refectorio. La versión rectangular en madera y mármol presenta los cantos de las extremidades ligeramente redondeados y una ranura longitudinal altamente expresiva. Un equilibrio de formas y proporciones, diseñado para adaptarse a todos los espacios domésticos, profesionales y contract. Una flexibilidad compositiva definida por una amplia variedad de dimensiones y acabados.



FRANCIS  
struttura/structure: 22 nero lucido  
top in legno/wooden top: 15 noce  
W 3000 H 759 D 1040

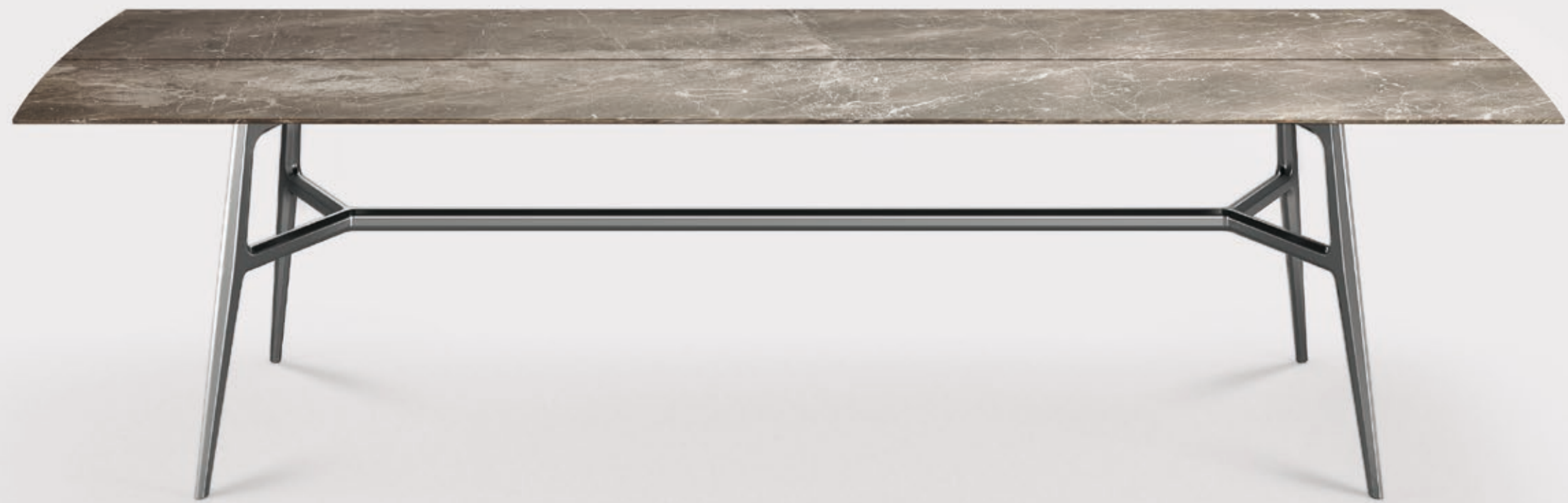



EN Francis is available in rectangular, round and square shape, which ensures maximum durability and reliability thanks to a modular structure made of die-cast aluminium that allows to dimension precisely on every version. The octagonal section of the legs and the rod highlights the originality, the technical and aesthetic research of Rimadesio solutions. The result is a solid and balanced settings table available in a wide range of sizes: from the smallest for residential settings to the largest for meeting rooms or boardrooms.

IT Francis è disponibile in forma rettangolare, rotonda e quadrata, ciascuna delle quali assicura la massima durevolezza e affidabilità grazie a una struttura modulare realizzata in alluminio pressofuso che permette di dimensionarsi in modo preciso su ogni versione. La sezione ottagonale delle gambe e del tirante rimarca l'originalità, la ricerca tecnica ed estetica delle soluzioni Rimadesio. Ne risulta un tavolo solido ed equilibrato declinabile in svariate misure: dalle più piccole per i contesti residenziali alle più ampie per le sale riunioni o gli ambienti di rappresentanza.

DE Francis ist in einer rechteckigen, runden und quadratischen Form erhältlich. Jede Ausführung garantiert maximale Haltbarkeit, Zuverlässigkeit und eine präzise Größenregulierung dank einer modularen Struktur aus Aluminiumdruckguss. Der achteckige Abschnitt der Beine und der Spurstange unterstreicht die Originalität, die technische und ästhetische Forschung der Rimadesio-Lösungen. Das Ergebnis ist ein solider und ausgewogener Tisch, der verschiedene Größen haben kann: klein für private Wohnräume bis hin zu groß für Besprechungs- oder Empfangsräume.

FR Francis est disponible dans une forme rectangulaire, ronde et carrée. Chacune garantit la plus grande durabilité et fiabilité grâce à une structure modulaire réalisée en aluminium moulé sous pression qui permet de choisir précisément les dimensions pour chaque version. La partie octogonale des pieds et du tirant souligne l'originalité, la recherche technique et esthétique des solutions de Rimadesio. Le résultat est une table solide et équilibrée déclinable en plusieurs dimensions: des plus petites pour les cadres résidentiels aux plus grandes pour les salles de réunions ou les espaces de représentation.

ES Francis está disponible en forma rectangular, redonda y cuadrada, y todas ellas aseguran la máxima durabilidad y fiabilidad gracias a una estructura modular hecha de aluminio fundido a presión que permite dimensionarse de manera precisa en cada versión. La sección octogonal de las patas y el tirante remarca la originalidad, la búsqueda técnica y estética de las soluciones Rimadesio. El resultado es una mesa sólida y equilibrada que se presenta en varios tamaños: desde las más pequeñas para contextos residenciales, hasta las más amplias para salas de reuniones o entornos de representación.



FRANCIS  
struttura/structure: 18 nickel nero  
top in vetro/glass top: 63 grigio trasparente  
W 1500 H 756 D 1500



# MODULOR

EN DEFINING THE STYLE OF THE ENVIRONMENT, CONTAINING ITEMS, SUGGESTING SOLUTIONS TO DISPLAY AND ENHANCE VALUABLE THINGS: THESE ARE THE FUNCTIONS OF THE MODULOR WALL PANELING SYSTEM. OTHER THAN THAT, THE SYSTEM ALLOWS TO ALIGN ANY IRREGULARITIES IN THE WALLS, FOSTERING THE GEOMETRY OF THE SPACE DURING THE DESIGN PHASE.

IT CARATTERIZZARE LO STILE DELL'AMBIENTE, SVOLGERE LA FUNZIONE DI CONTENIMENTO, SUGGERIRE SOLUZIONI PER ESPORRE E VALORIZZARE OGGETTI D'AFFEZIONE: QUESTE LE FUNZIONI EVIDENTI SVOLTE DALLA BOISERIE MODULOR. OLTRE A QUESTO, IL SISTEMA CONSENTE DI ALLINEARE EVENTUALI IRREGOLARITÀ DELLE PARETI E QUINDI DI MIGLIORARE IN FASE DI PROGETTO LE GEOMETRIE DELLO SPAZIO.



MODULOR

struttura/structure: 303 bronzo  
rivestimento in legno/wood cladding:  
20 rovere termotrattato sahara  
ante in vetro/glass doors: 63 grigio trasparente  
fianchi e schienali in vetro/glass sides and  
back panels: 136 bronzo opaco

ripiani in vetro/glass shelves:  
63 grigio trasparente  
top, base e cassettiere/top, floor base and  
drawers: 25 melaminico larice carbone  
top cassettiere in similpelle/synthetic leather  
drawers top: 154 argilla



MODULOR

struttura/structure: 303 bronzo  
 rivestimento in legno/wood cladding:  
 20 rovere termotrattato sahara  
 ante in vetro/glass doors: 63 grigio trasparente  
 fianchi e schienali in vetro/glass sides and  
 back panels: 136 bronzo opaco

ripiani in vetro/glass shelves:  
 63 grigio trasparente  
 top, base e cassettiere/top, floor base and  
 drawers: 25 melaminico larice carbone  
 top cassettiere in similpelle/synthetic leather  
 drawers top: 154 argilla

Nella foto/In this photo  
 tavolo/table: Francis  
 contenitore/cabinet: Self bold  
 panca/bench: Planet

EN Modulator features the new storage function thanks to equipped cabinets designed to organize, store and display items, in a complete and functional solution. Always custom-made, the storage units perfectly integrate in the wall paneling system with seamless effect. The frame doors create sophisticated display cases equipped with internal accessories that can be freely positioned in height, thanks to the exclusive patented system that allows to fix suspended drawer units, glass or wooden shelves, bottle shelves and removable trays in synthetic leather. Dimmable led lighting is embedded in the horizontal profiles. A sensor led system is also available to light the internal units.

IT Modulator si arricchisce della funzione contenitore grazie agli inediti vani attrezzati, pensati per organizzare, custodire ed esporre, in una soluzione d'arredo completa e funzionale. Realizzati sempre su misura, i contenitori si integrano perfettamente nella pannellatura a effetto continuo della boiserie. Le ante a telaio consentono di creare sofisticate vetrine dotate di attrezzature interne liberamente posizionabili in altezza, grazie all'esclusivo sistema brevettato che permette di fissare cassettiere sospese, mensole in vetro o legno, ripiani portabottiglie e vassoi estraibili rivestiti in similpelle. L'illuminazione led dimmerabile è incassata nei profili orizzontali superiori e inferiori. Disponibile anche un sistema led a sensore per illuminare i vani interni.

DE Modulator wird dank der beispiellos ausgestatteten Fächer, die zum Organisieren, Lagern und Ausstellen in einer vollständigen und funktionalen Einrichtungslösung konzipiert sind, mit der Containerfunktion angereichert. Die Behälter sind immer maßgeschneidert und fügen sich perfekt in die durchgehende Effektverkleidung der Boiserie ein. Mit den Rahmentüren können Sie dank des exklusiven patentierten Systems, mit dem Sie hängende Kommoden, Regale aus Glas oder Holz, Flaschenregale und herausnehmbare Tablett aus Kunstleder befestigen können, anspruchsvolle Vitrinen mit internen Geräten erstellen, die frei in der Höhe positioniert werden können. Die dimmbare LED-Beleuchtung ist in das obere und untere horizontale Profil eingelassen. Zur Beleuchtung der Innenräume ist auch ein Sensor-LED-System erhältlich.

FR Modulator s'enrichit de la fonction de conteneur grâce aux compartiments inédits, conçus pour organiser, conserver et exposer, dans une solution d'ameublement complète et fonctionnelle. Toujours réalisés sur mesure, les conteneurs s'intègrent parfaitement dans le panneau à effet continu de la boiserie. Les portes en châssis permettent de créer des vitrines sophistiquées dotées d'équipements internes pouvant être librement positionnés en hauteur, grâce au système exclusif breveté qui permet de fixer des tiroirs suspendus, des étagères en verre ou en bois, des tablettes permettant de poser des bouteilles et des plateaux en cuir extractibles.

ES Modulator se enriquece con la función de contenedor, gracias a los inéditos huecos equipados, diseñados para organizar, almacenar y exponer, en una solución de mobiliario completa y funcional. Realizados siempre a medida, los contenedores se integran perfectamente en el sistema de paneles con efecto continuo de la boiserie. Las puertas de la estructura permiten crear sofisticadas vitrinas con equipamientos internos cuya altura puede variarse libremente, gracias al exclusivo sistema patentado que permite fijar cajoneras colgantes, baldas de cristal o madera, estantes botelleros y bandejas extraíbles revestidas de simil cuero. La iluminación led dimmable está embutida en los perfiles horizontales superiores e inferiores. También está disponible un sistema led con sensor para iluminar los huecos internos.



MODULATOR

struttura/structure: 303 bronzo  
 rivestimento in legno/wood cladding:  
 20 rovere termotrattato sahara  
 ante in vetro/glass doors: 63 grigio trasparente  
 fianchi e schienali in vetro/glass sides and  
 back panels: 136 bronzo opaco

ripiani in vetro/glass shelves:  
 63 grigio trasparente  
 top, base e cassettiere/top, floor base and  
 drawers: 25 melaminico larice carbone  
 top cassettiere in similpelle/synthetic leather  
 drawers top: 154 argilla

# MODULOR

EN A NIGHT AREA IN WHICH MODULOR, HERE FEATURED IN SAHARA WALNUT FINISH, EXPRESSES ALL ITS QUALITIES. A SIGNIFICANT YET DISCRETE PRESENCE, THE WALL PANELING SYSTEM NATURALLY ADAPTS TO ANY COMPLEX SPACE, TRANSFORMING ITSELF INTO A DOOR, WINDOW PASSAGE, OR SHOWING EQUIPPED STORAGE UNITS.

IT UN AMBIENTE NOTTE IN CUI MODULOR, QUI NELLA FINITURA NOCE SAHARA, ESPRIME TUTTE LE SUE QUALITÀ. PRESENZA SCENOGRAFICA IMPORTANTE E NELLO STESSO TEMPO DISCRETA, IL SISTEMA BOISERIE SI ADATTA CON NATURALEZZA AD UNO SPAZIO COMPLESSO, TRASFORMANDOSI ALL'OCCORRENZA IN PORTA O VANO FINESTRA, O SVELANDO VANI ATTREZZATI PER IL CONTENIMENTO.







EN In the night area Modulator features a new function which integrates storage elements into the wall paneling system. The custom-made solution includes cabinets that allow a free arrangement of the equipment at the desired height. A further evolution that emphasizes a system capable of adapting to every architectural condition which can be equipped with doors, suspended furniture, passageways and windows. It also allows to completely cover the walls with linear solutions, as well as with internal and external corners.

IT Lo sviluppo progettuale di Modulator prevede nella zona notte un'inedita funzione che integra nella boiserie elementi guardaroba personalizzati. Una soluzione sempre su misura, composta da contenitori che consentono una libera disposizione delle attrezzature, nella tipologia e all'altezza desiderata. Un'ulteriore evoluzione che scandisce un sistema capace di adattarsi a ogni condizione architettonica, configurabile con porte, arredi sospesi, vani di passaggio e finestra. Il sistema permette inoltre di rivestire le pareti a effetto continuo con soluzioni lineari, nonché ad angolo interno ed esterno.

DE Die Designentwicklung von Modulator bietet eine beispiellose Funktion im Schlafbereich, die individuelle Garderobenelemente in die Holzverkleidung integriert. Er kreiert eine immer maßgeschneiderte Lösung, bestehend aus Behältern, die eine freie Anordnung der Geräte in der Art und in der gewünschten Höhe ermöglichen. Eine weitere Entwicklung, die dieses System kennzeichnet, ist, dass es sich an jeden architektonischen Zustand anpassen und mit Türen, hängenden Möbeln, Durchgängen und Fenstern konfiguriert werden kann. Das System ermöglicht es auch, die Wände mit kontinuierlicher Wirkung mit linearen Lösungen sowie unter Innen- und Außenwinkeln abzudecken.

FR Le développement conceptuel de Modulator prévoit dans l'espace nuit une fonction inédite qui intègre dans la boiserie des éléments de dressing personnalisés. Une solution toujours sur mesure, composée de compartiments qui permettent de placer librement des équipements du type et de la hauteur souhaitée. Une évolution ultérieure qui caractérise un système en mesure de s'adapter à toutes les situations architecturales, pouvant être configuré avec portes, aménagements suspendus, compartiments de passage et fenêtre. Le système permet en outre de couvrir les murs avec un effet continu avec des solutions linéaires, ainsi qu'en angle intérieur et extérieur.

ES El desarrollo del diseño de Modulator prevé en la zona de noche una inédita función que integra elementos del vestidor personalizados en la boiserie. Una solución siempre a medida, compuesta por contenedores que permiten una colocación libre de los equipamientos, del tipo y altura deseados. Una evolución más que recalca un sistema capaz de adaptarse a cualquier condición arquitectónica, configurable con puertas, muebles colgantes, huecos de paso y ventana. El sistema también permite revestir las paredes con efecto continuo y soluciones lineales, así como el ángulo interno y externo.



EN The new Modulor hinged door is designed to perfectly integrate in the wall paneling system thanks to the horizontal crosspieces that are aligned with the geometries of the panels, creating a solution of continuity. Discreet and almost imperceptible presence, the aluminium handle is also available in flush recessed version with optional lock to keep items and personal effects safe. All doors are equipped with magnetic closing.

IT La nuova anta battente del sistema Modulor è progettata per integrarsi perfettamente nella boiserie grazie ai traversi orizzontali che si allineano alle geometrie della pannellatura, creando una soluzione di assoluta continuità. Presenza discreta e quasi impercettibile, la maniglia in alluminio è disponibile anche nella versione incassata a filo con serratura opzionale per custodire in sicurezza accessori, capi pregiati ed effetti personali. Tutte le ante sono dotate di chiusura magnetica.

DE Die neue Flügeltür des Modulor-Systems lässt sich dank der horizontalen Balken, die sich an den Geometrien der Verkleidung ausrichten, perfekt in die Holzerkleidung integrieren und schafft so eine Lösung für absolute Kontinuität. Der diskrete und kaum wahrnehmbare Aluminiumgriff ist auch in der Unterputzversion mit optionalem Schloss erhältlich, um Zubehör, wertvolle und persönliche Gegenstände sicher aufzubewahren. Alle Türen sind mit Magnetverschluss ausgestattet.

FR Le nouveau battant du système Modulor est conçu pour s'intégrer parfaitement dans la boiserie grâce à des traverses horizontales qui s'alignent sur les géométries du panneau, en créant une solution de continuité absolue. Présence discrète et presque imperceptible, la poignée en aluminium est également disponible dans la version intégrée avec serrure en option pour conserver en toute sécurité les accessoires, habits de valeur et effets personnels. Tous les battants sont dotés d'une fermeture magnétique.

ES La nueva puerta batiente del sistema Modulor está diseñada para integrarse perfectamente en la boiserie, gracias a los travesaños horizontales que se alinean a las geometrías del sistema de paneles, creando una solución de continuidad absoluta. Presencia discreta y casi imperceptible, la manilla en aluminio está disponible también en la versión embutida a ras con cerradura opcional, para guardar de forma segura accesorios, prendas de valor y efectos personales. Todas las puertas tienen cerradura magnética.



# MODULOR, VANITY

EN A NEW AESTHETICS FOR THE NIGHT AREA. IT IS INDEED THE GLASS, IN THE NEW DIAMANTE BRONZO FINISH, THAT CHARACTERIZES THE ENVIRONMENT, WHOSE WALLS BECOME CLOSETS, A DOOR OR A WALL PANELING SYSTEM. SHOWING ITSELF AS AN ELEMENT OF DISCONTINUITY FROM MODULOR PANELS, VANITY IS THE NEW EQUIPPED SOLUTION CONCEIVED TO BE A PRACTICAL AND PRECIOUS PRIVATE CORNER.

IT UN'ESTETICA INEDITA PER L'AMBIENTE NOTTE. È INFATTI IL VETRO, NELLA NUOVA FINITURA DIAMANTE BRONZO, A CARATTERIZZARE TUTTE LE PARETI DELL'AMBIENTE, DECLINATE CON MODULOR IN ARMADIO, PORTA O SEMPLICE BOISERIE. COME ELEMENTO DI DISCONTINUITÀ DELLA PARETE ARMADI SI PRESENTA VANITY, L'INEDITO VANO ATTREZZATO CONCEPITO COME UN PRATICO E PREZIOSO ANGOLO PRIVATO.





VANITY  
struttura/structure: 303 bronzo  
piano, schienale e contenitore/top, back  
panel and storage unit: 15 noce  
ripiani in vetro/glass shelves:  
63 grigio trasparente

fianchi e schienale in tessuto/fabric and  
back panel: T003 brandy  
specchio interno e anta scorrevole/internal  
mirror and sliding door: 55 specchio

MODULOR  
struttura/structure: 303 bronzo  
rivestimento in vetro/glass cladding:  
403 bronzo lucido diamante



INTERIOR FOUR

MODULOR, VANITY



MODULOR  
 struttura/structure: 303 bronzo  
 rivestimento in vetro/glass cladding:  
 403 bronzo lucido diamante  
 schienali in vetro/glass back panels:  
 02 acidato extrachiaro  
 ripiani in vetro/glass shelves:  
 63 grigio trasparente

cassettiera, basamenti e top/cassettiera,  
 floor base and top: 07 melaminico olmo  
 asta portabiti, top e interni cassettiere in  
 similpelle/synthetic leather clothes hanger,  
 top and internal drawers: 156 rubens

EN A corner dedicated to self-care, designed to keep precious objects, cosmetics and scented fragrances: Vanity fits perfectly in the Modulor system, proposed in these pages without horizontal crosspieces. The cabinets alternate with the wall paneling system in a linear and coherent design, emphasized by the exclusive materiality of the new diamond glasses. Integrated into the wall, the storage elements allow to organize spaces rationally. Always made-to-measure in height and width, it is completely customizable in accessories, finishes and materials.

IT Un angolo dedicato alla cura di sé, pensato per custodire preziosità, cosmesi e fragranze profumate: Vanity si inserisce perfettamente nel sistema Modulor, proposto in queste pagine senza traversi orizzontali. I contenitori si alternano ai pannelli boiserie in un progetto lineare e coerente, scandito dall'esclusiva matericità dei nuovi vetri diamante. Integrati nella parete a effetto continuo, gli elementi guardaroba consentono di organizzare razionalmente lo spazio. Un sistema sempre su misura in altezza e larghezza, completamente personalizzabile in attrezzature, finiture e materiali.

DE Vanity ist eine Nische, die der Selbstpflege, der Kosmetik und der Düfte gewidmet ist. Es passt perfekt in das auf diesen Seiten vorgeschlagene Modulor-System ohne horizontale Querstücke. Die Behälter wechseln sich mit den Holz-Paneelen in einem linearen und zusammenhängenden Projekt ab, das durch die exklusive Materialität den neuen Glaeser Diamante gekennzeichnet ist. Die in die durchgehende Effektwand integrierten Kleiderschränkelemente ermöglichen eine rationelle Organisation des Raums. Ein System, das immer auf Höhe und Breite zugeschnitten ist und in Bezug auf Ausstattung, Oberflächen und Materialien vollständig anpassbar ist.

FR Un coin consacré au soin personnel, pensé pour y conserver bijoux, produits de beauté et parfums: Vanity s'insère parfaitement dans le système Modulor, proposé ici sans traverses horizontales. Les compartiments et les panneaux boiserie sont disposés en alternance dans un projet linéaire et cohérent, scandé par la matière exclusive des nouveaux verres diamant. Intégrés dans le panneau mural à effet continu, les éléments dressing permettent d'organiser l'espace de manière rationnelle. Un système toujours sur mesure en hauteur et largeur, dont les équipements, finitions et matériaux peuvent être entièrement personnalisés.

ES Un rincón dedicado al cuidado personal, ideado para guardar joyas, cosméticos y perfumes: Vanity se inserta perfectamente en el sistema Modulor, propuesto en estas páginas sin travesaños horizontales. Los contenedores se alternan con los paneles de la boiserie en un proyecto lineal y coherente, marcado por la exclusiva materialidad de los nuevos cristales Diamante. Integrados en la pared con efecto continuo, los elementos del vestidor permiten organizar de manera racional el espacio. Un sistema siempre a medida en altura y anchura, con equipamiento, acabados y materiales completamente personalizables.



VANITY  
struttura/structure: 303 bronzo  
piano, schienale e contenitore/top, back  
panel and storage unit: 15 noce  
ripiani in vetro/glass shelves:  
63 grigio trasparente

fianchi e schienale in tessuto/fabric and  
back panel: T003 brandy  
specchio interno e anta scorrevole/internal  
mirror and sliding door: 55 specchio

MODULOR  
struttura/structure: 303 bronzo  
rivestimento in vetro/glass cladding:  
403 bronzo lucido diamante



EN Vanity is designed to perfectly integrate with the Rimadesio walk-in and storage systems thanks to its design which is always custom made in height and depth. It provides a countertop in wood and a composition of storage compartments which can be hidden thanks to a mirror-coated door equipped with vertical sliding. The beauty corner also includes two top glass shelves, the internal mirror and an optional led system that enhances volumes and surfaces.

IT Vanity è appositamente studiato per integrarsi con i sistemi armadio della collezione Rimadesio grazie a una realizzazione sempre su misura in altezza e profondità. Prevede un piano d'appoggio in essenza e una composizione di vani portaoggetti occultabile grazie a un'anta rivestita a specchio e dotata di scorrimento verticale. Completano l'angolo beauty i due ripiani superiori in vetro, la specchiera interna e un sistema led opzionale che esalta volumi e superfici.

DE Vanity wurde speziell für die Integration in die Garderobensysteme der Rimadesio-Kollektion entwickelt mit einer Umsetzung, die stets auf Höhen und Tiefen zugeschnitten ist. Es verfügt über eine hölzerne Auflagefläche und eine verdeckbare Aufbewahrungsfachzusammensetzung dank einer spiegelbeschichteten vertikalen Schiebetür. Die beiden oberen Glasböden, der Innenspiegel und ein optionales LED-System zur Verbesserung von Volumen und Oberflächen vervollständigen die Beauty-Ecke.

FR Vanity est expressément étudié pour s'intégrer dans les systèmes de placards de la collection Rimadesio, grâce à une réalisation toujours sur mesure en hauteur et profondeur. Il comprend un plan d'appui en bois et une composition de compartiments porte-objets occultable au moyen d'un panneau miroir coulissant verticalement. Deux tablettes supérieures en verre complètent le coin beauté, le miroir intérieur et un système optionnel qui met en valeur les volumes et les surfaces.

ES Vanity ha sido especialmente estudiado para integrarse con los sistemas armario de la colección Rimadesio, gracias a una realización siempre a medida de la altura y la profundidad. Cuenta con un top de apoyo de madera y una composición de huecos portaobjetos ocultable, gracias a una puerta revestida con espejo que se desliza verticalmente. Completan el rincón de belleza los dos estantes superiores de cristal, el espejo interno y un sistema led opcional que enfatiza volúmenes y superficies.



VANITY  
struttura/structure: 303 bronzo  
piano, schienale e contenitore/top, back  
panel and storage unit: 15 noce  
ripiani in vetro/glass shelves:  
63 grigio trasparente

fianchi e schienale in tessuto/fabric and  
back panel: T003 brandy  
specchio interno e anta scorrevole/internal  
mirror and sliding door: 55 specchio

# MATERIALS



SIMILPELLE/SYNTHETIC LEATHER



VETRO LUCIDO DIAMANTE/GLOSSY DIAMANTE GLASS



VETRO OPACO SAHARA/MAT SAHARA GLASS



ALLUMINIO GRAFFIATO/SCRAPED ALUMINIUM



ESSENZA SAHARA/WOOD SAHARA

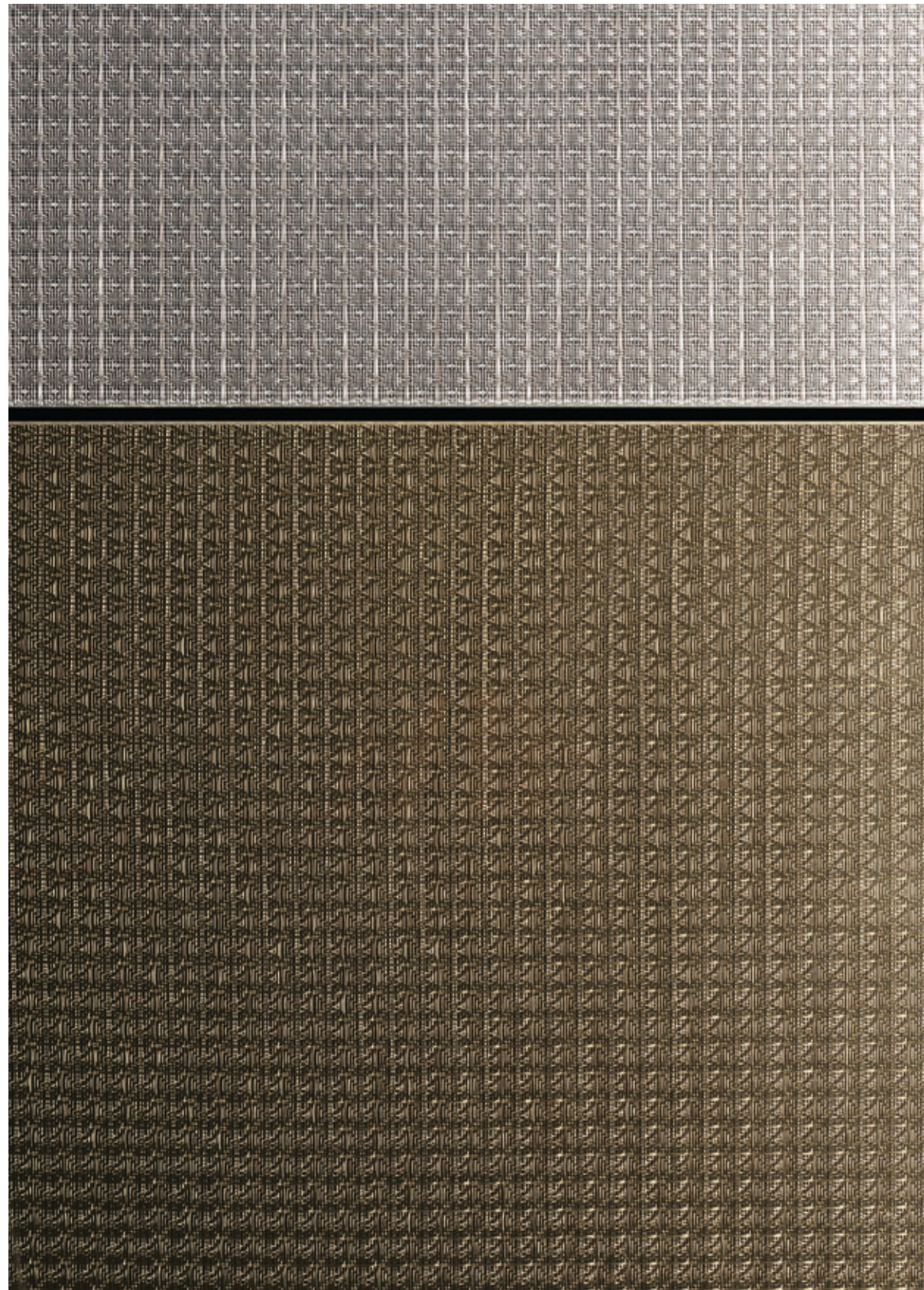

VETRO RETE/MESH GLASS

EN THE CONSTANT RESEARCH BEHIND RIMADESIO PROJECT EXTENDS TO THE FINISHES, A FUNDAMENTAL COMPONENT OF THE OVERALL PROPOSAL. NEW MATERIALS, TEXTURES, TRANSPARENCIES AND COLOURS THEREFORE INTEGRATE INTO A CONSTANTLY EVOLVING COLLECTION, CONSISTENT WITH THE PRINCIPLES OF MAXIMUM FLEXIBILITY AND CUSTOMIZATION.

IT LA COSTANTE RICERCA ALLA BASE DEL PROGETTO RIMADESIO SI ESTENDE ALLE FINITURE, COMPONENTE FONDAMENTALE DELLA PROPOSTA GENERALE. NUOVI MATERIALI, TEXTURES, TRASPARENZE E CROMIE SI INTEGRANO QUINDI A UNA COLLEZIONE IN CONTINUA EVOLUZIONE, COERENTE AI PRINCIPI DI MASSIMA FLESSIBILITÀ E PERSONALIZZAZIONE.

DE DIE STÄNDIGE FORSCHUNG DER RIMADESIO-PROJEKTE ERSTRECKT SICH AUF DIE OBERFLÄCHEN, WAS EIN GRUNDLEGENDER BESTANDTEIL DES ALLGEMEINEN ANGEBOTES IST. NEUE MATERIALIEN, TEXTUREN, TRANSPARENTFOLIEN UND FARBEN WERDEN DAHER IN EINE SICH STÄNDIG WEITERENTWICKELNDE KOLLEKTION INTEGRIERT, DIE DEN PRINZIPIEN MAXIMALER FLEXIBILITÄT UND ANPASSUNG ENTSPRICHT.

FR LA RECHERCHE CONSTANTE À LA BASE DU PROJET RIMADESIO S'ÉTEND AUX FINITIONS, ÉLÉMENT FONDAMENTAL DE L'OFFRE GÉNÉRALE. NOUVEAUX MATÉRIAUX, TEXTURES, TRANSPARENCES ET TONALITÉS S'INTÈGRENT DONC DANS UNE COLLECTION EN CONSTANTE ÉVOLUTION, DE MANIÈRE COHÉRENTE AVEC LES PRINCIPES DE FLEXIBILITÉ MAXIMALE ET PERSONNALISATION.

ES LA CONSTANTE INVESTIGACIÓN A LA BASE DEL PROYECTO RIMADESIO SE EXTIENDE A LOS ACABADOS, UN COMPONENTE FUNDAMENTAL DE LA PROPUESTA GENERAL. NUEVOS MATERIALES, TEXTURAS, TRANSPARENCIAS Y COLORES SE INTEGRAN EN UNA COLECCIÓN EN CONTINUA EVOLUCIÓN, EN CONSONANCIA CON LOS PRINCIPIOS DE MÁXIMA FLEXIBILIDAD Y PERSONALIZACIÓN.

ALLUMINIO GRAFFIATO  
SCRAPED ALUMINIUM

VETRO RETE  
MESH GLASS

VETRO LUCIDO DIAMANTE  
GLOSSY DIAMANTE GLASS

VETRO OPACO SAHARA  
MAT SAHARA GLASS

ESSENZA  
WOOD

SIMILPELLE  
SYNTHETIC LEATHER



207 platino graffiato

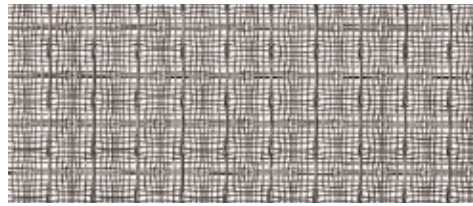

06 fibra argento



404 platino lucido diamante



504 platino opaco sahara



17 noce sahara



153 castoro



205 piombo graffiato



08 fibra bronzo



469 palladio lucido diamante



569 palladio opaco sahara



20 rovere termotrattato sahara

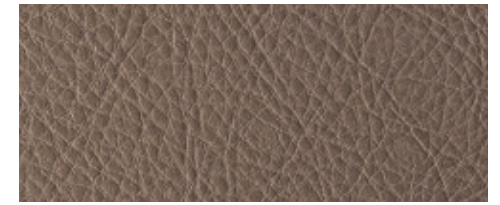

154 argilla



206 bronzo graffiato



483 piombo lucido diamante



583 piombo opaco sahara



155 nube



204 rame graffiato



401 peltro lucido diamante



501 peltro opaco sahara



156 rubens



402 grafite lucido diamante



502 grafite opaco sahara



403 bronzo lucido diamante



503 bronzo opaco sahara



400 rame lucido diamante



500 rame opaco sahara

# TECHNICAL DATA



## Dimensioni/Dimensions

Top in vetro laccato o trasparente  
Lacquered or transparent glass top

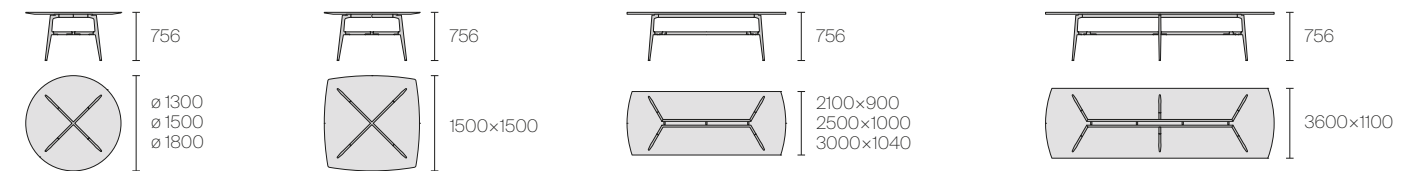

Top in legno  
Wooden top

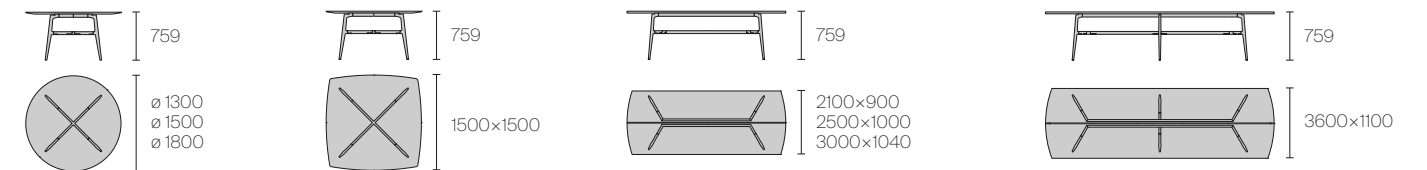

Top in marmo  
Marble top

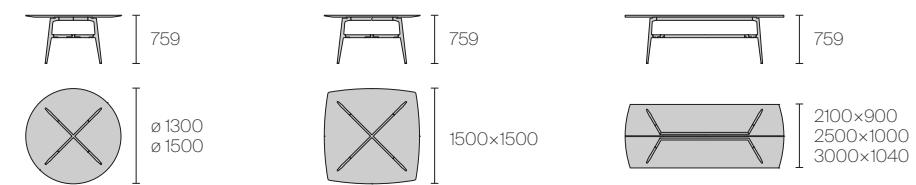

Top in legno o vetro laccato e piano girevole  
Wooden or lacquered glass top and lazy susan

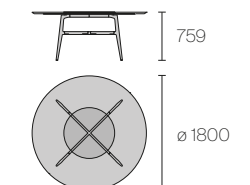

## Descrizione tecnica/Technical description

EN A system of tables available in rectangular, round and square shape, in 8 dimensions. Designed to interpret different functions and environments, Francis offers maximum design variety: the top is available in 105 finishes including glass (trasparente and fumè), Ecolorsystem glossy (46) and mat (46) lacquered glass, wood (noce, rovere termotrattato and rovere nero) and marble (8). Optional version with the central Lazy Susan, perfectly coplanar with the main top. The die-cast aluminium structure can be made of nichel nero, alluminio lucido, nero lucido, brown and in the 46 colours of the Ecolorsystem range.

IT Sistema di tavoli disponibile in forma rettangolare, rotonda e quadrata, in 8 dimensioni. Pensato per interpretare funzioni e ambienti diversi, Francis offre la massima libertà compositiva: il piano è disponibile in un totale di 105 finiture tra cui vetro trasparente e fumè, vetro laccato Ecolorsystem lucido (46) e opaco (46), essenza (noce, rovere termotrattato e rovere nero) e marmo (8). Opzionale la versione con vassoio centrale girevole, perfettamente coplanare al piano principale. La struttura in alluminio pressofuso può essere realizzata in nichel nero, alluminio lucido, nero lucido, brown e nei 46 colori della gamma Ecolorsystem.

DE Tischsystem in rechteckiger, runder und quadratischer Form in 8 Größen erhältlich. Francis wurde für die Interpretation verschiedener Funktionen und Umgebungen entwickelt und bietet maximale Kompositionsfreiheit: Die Oberseite ist in insgesamt 105 Ausführungen erhältlich, darunter Glas transparent und fumè, Glas laccato Ecolorsystem lucido (46) und opaco (46), Holz (noce, rovere termotrattato und rovere nero) und Marmor (8). Die Version mit drehbarem Mittelfach, die perfekt komplanar zum Hauptdeckel ist, ist optional. Die Aluminiumdruckgussstruktur kann aus schwarzem Nickel, poliertem Aluminium, glänzendem Schwarz, Braun und in den 46 Farben der Ecolorsystem-Reihe hergestellt werden.

FR Système de tables disponibles dans une forme rectangulaire, ronde et carrée, en 8 dimensions. Pensé pour interpréter les fonctions et les intérieurs différents, Francis offre la plus grande liberté: le plan est disponible en 105 finitions au total, dont verre transparent et fumé, verre laqué Ecolorsystem brillant (46) et opaque (46), essence (noce, rovere termotrattato et rovere nero) et marbre (8). En option la version avec plateau central tournant, sur le même plan que le plan principal. La structure en aluminium moulé sous pression peut être réalisée en nickel noir, aluminium brillant, noir brillant, brown et dans les 46 couleurs de la gamme Ecolorsystem.

ES Sistema de mesas disponible en forma rectangular, redonda y cuadrada, en 8 tamaños. Diseñado para interpretar funciones y ambientes diferentes, Francis ofrece la máxima libertad de composición: el sobre está disponible en un total de 105 acabados como el cristal transparente y ahumado, el cristal lacado Ecolorsystem brillante (46) y mate (46), la madera (noce, rovere termotrattato y rovere nero) y el mármol (8). La versión con bandeja central giratoria, perfectamente coplanar con el sobre principal, es opcional. La estructura en aluminio fundido a presión puede realizarse en níquel negro, aluminio brillante, negro brillante, brown y en los 46 colores de la gama Ecolorsystem.

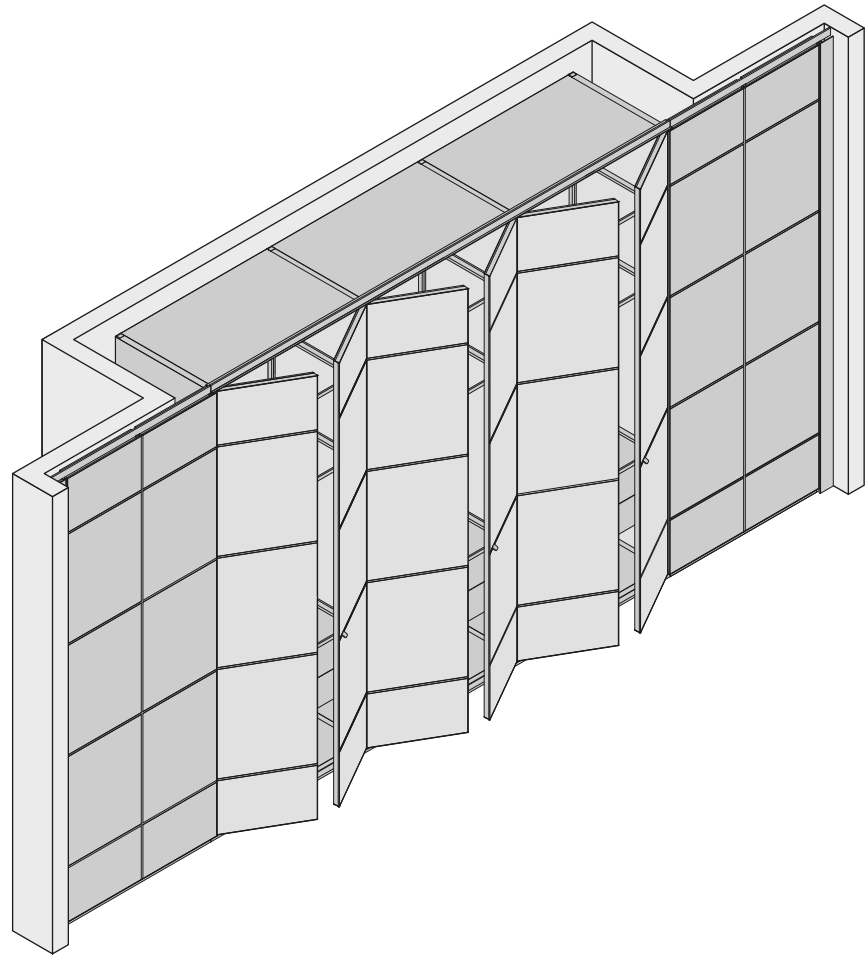

Dimensioni/Dimensions

Contenitore con ante battenti a tutta altezza  
Storage unit with hinged door to the ceiling

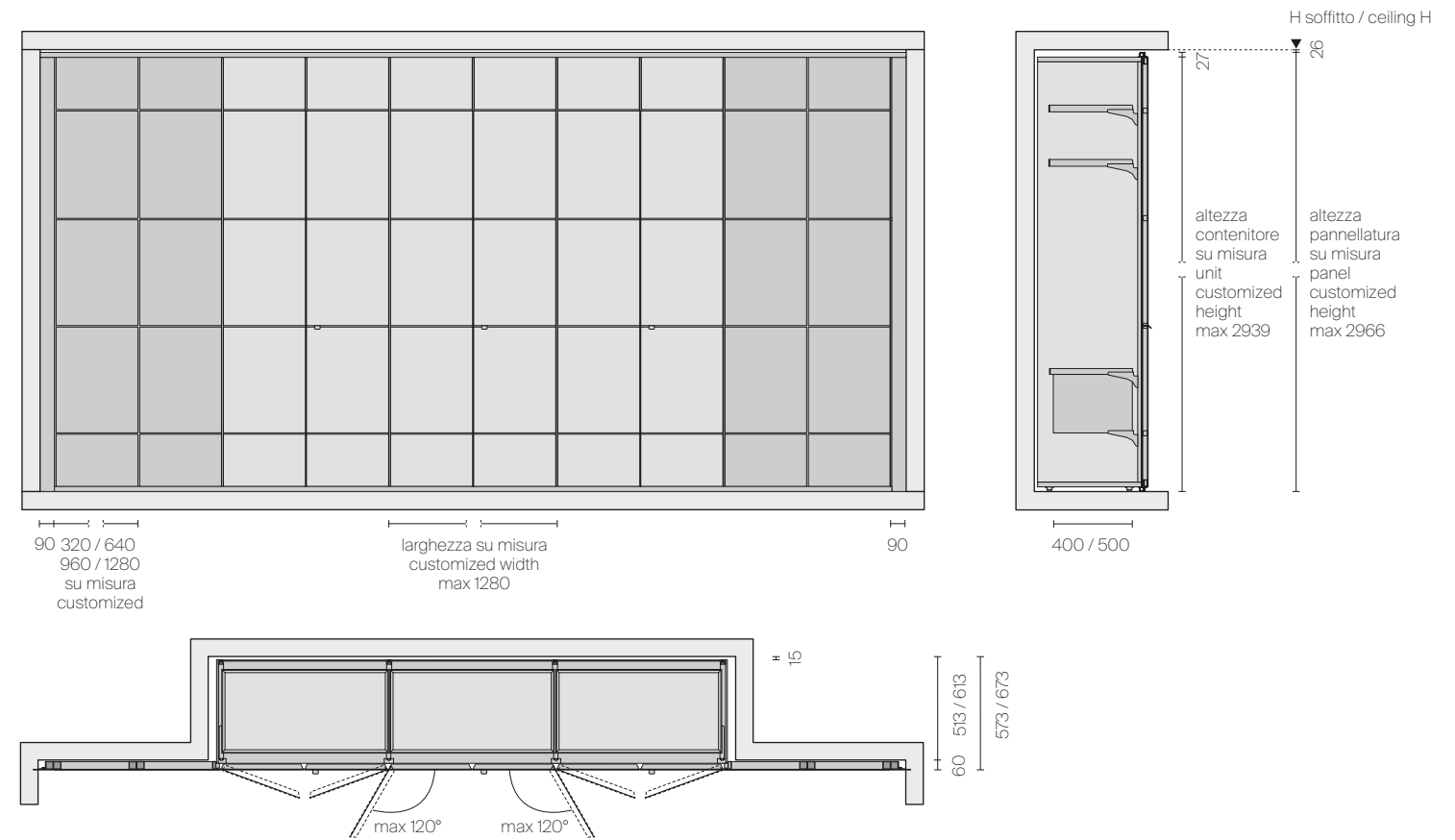

Contenitore con ante battenti e sopraluce  
Storage unit with hinged door and fanlight

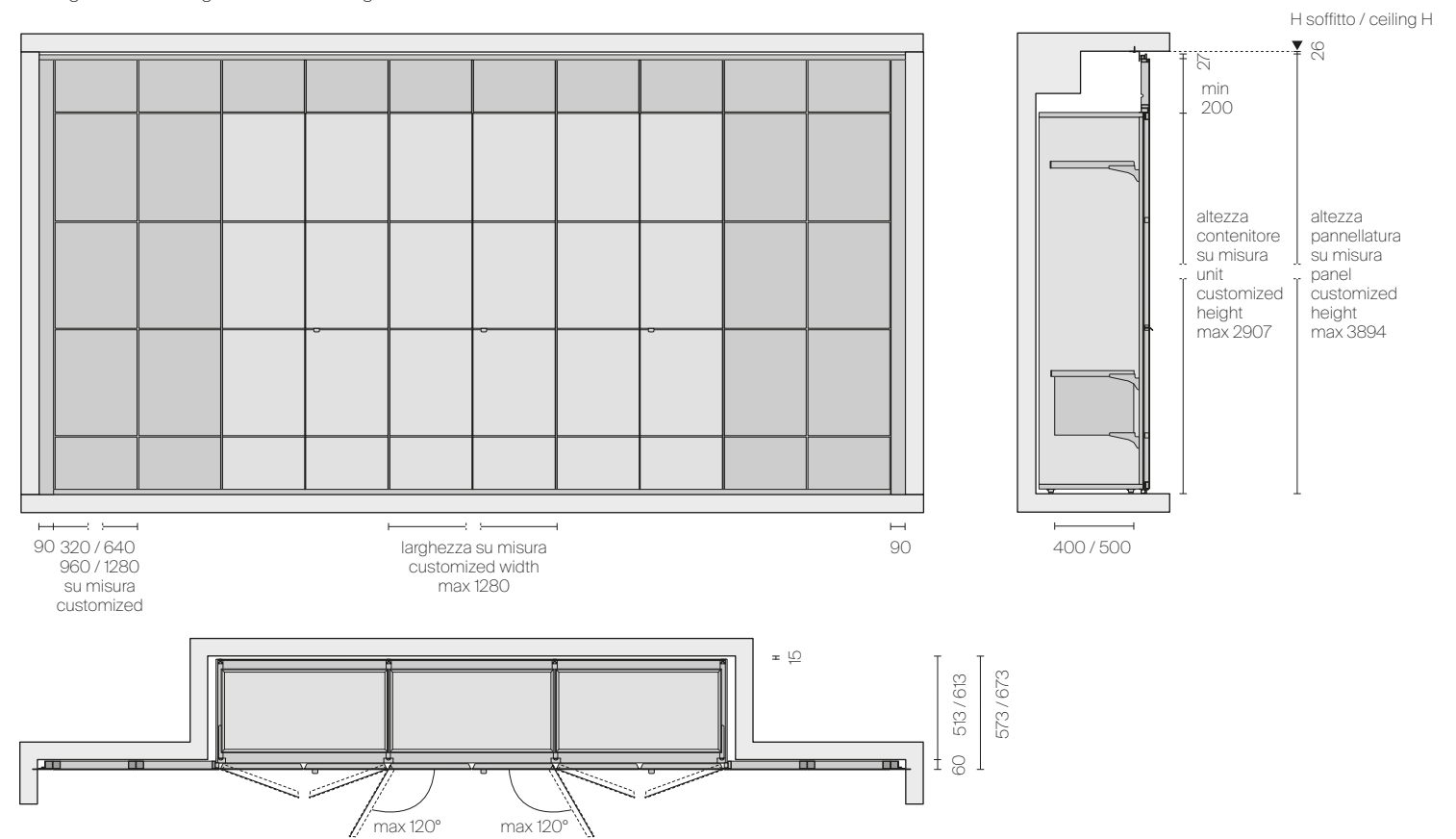

Descrizione tecnica/Technical description

EN Modulor integrates a system of equipped storage units, in a solution of continuity. Designed to store and display items, it is always custom-made in width and height in order to adapt to any architectural requirements. Two versions are available: with "full height" hinged door up to a maximum of 2966mm; with hinged door and fanlight for compositions up to 3894mm. Available with or without horizontal cross-pieces, it can be configured with doors, passages and suspended elements, as well as covering the walls to create a seamless effect. Internal accessories can be freely positioned and adjusted over time. Top, bottom and internal led lighting is optional.

IT Modulor integra nella boiserie un sistema di contenitori attrezzati, in una soluzione di assoluta continuità. Pensato per custodire ed esporre, è sempre realizzato su misura in larghezza e altezza per adattarsi alle esigenze architettoniche. Due le versioni disponibili: con anta battente a tutta altezza fino a un massimo di 2966mm; con anta battente e sopraluce per composizioni che possono raggiungere i 3894mm. Disponibile con o senza traversi orizzontali può configurarsi con porte, vani di passaggio e arredi sospesi oltre a rivestire le pareti a effetto continuo. Le attrezzature interne sono liberamente posizionabili e modificabili nel tempo. Opzionale l'illuminazione led superiore, inferiore e interna.

DE Modulor integriert ein System von ausgestatteten Containern in die Holzverkleidung in einer Lösung von absoluter Kontinuität. Sie wurde entworfen, um zu schützen und zu beeindrucken und wird immer in Breite und Höhe gemessen, um sich an architektonische Bedürfnisse anzupassen. Es ist in zwei Versionen erhältlich: mit voller Schwingtür bis maximal 2966mm; mit Flügeltür und Spiegel für Kompositionen bis 3894mm. Erhältlich mit oder ohne horizontale Balken, kann es mit Türen, Durchgängen und hängenden Möbeln konfiguriert werden und die Wände kontinuierlich abdecken. Die internen Geräte können im Laufe der Zeit frei positioniert und modifiziert werden. Optionale obere, untere und interne LED-Beleuchtung.

FR Modulor intègre dans la boiserie un système de compartiments équipés, dans une solution de continuité absolue. Pensé pour conserver et exposer, il est toujours réalisé sur mesure en largeur et hauteur pour s'adapter aux exigences architecturales. Il est disponible en deux versions: avec porte battante sur toute la hauteur jusqu'à un maximum de 2966mm, avec porte battante et rampe lumineuse pour des compositions pouvant aller jusqu'à 3894mm. Disponible avec ou sans traverses horizontales il peut être configuré avec des portes, des espaces de passage et aménagements suspendus ainsi que revêtir des murs avec effet continu. Les équipements internes peuvent être librement positionnés et modifiés dans le temps. L'illumination led supérieure, inférieure et intérieure est en option.

ES Modulor integra en la boiserie un sistema de contenedores equipados, en una solución de continuidad absoluta. Pensado para almacenar y exponer, se realiza siempre con anchura y altura a medida para adaptarse a las necesidades arquitectónicas. Dos son las versiones disponibles: con puerta batiente de altura completa hasta un máximo de 2966mm; con puerta batiente y panel superpuerto para composiciones que pueden alcanzar los 3894mm. Disponible con o sin travesaños horizontales, puede configurarse con puertas, huecos de paso y muebles colgantes, así como revestir las paredes con efecto continuo. Los equipamientos internos pueden colocarse libremente y modificarse con el tiempo. La iluminación led superior, inferior e interna es opcional.

Possibilità di utilizzo/Possible composition

Composizione lineare con contenitore centrale  
Linear composition with central storage unit

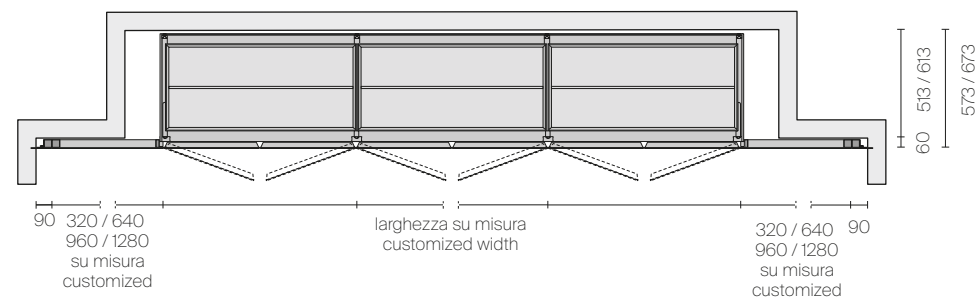

Composizione lineare con contenitore laterale  
Linear composition with side storage unit

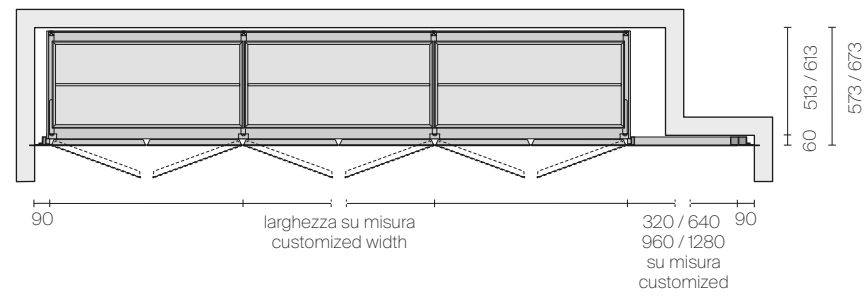

Composizione a C con contenitori  
C-shaped composition with storage units

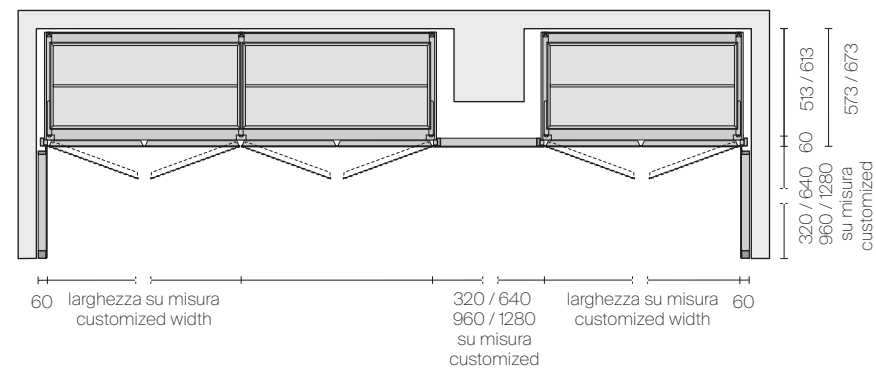

Composizione a C con contenitori e vano di passaggio  
C-shaped composition with storage units and passage

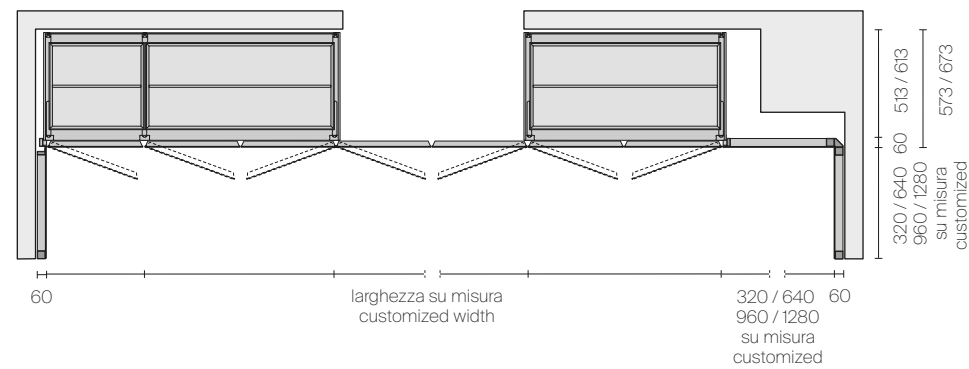

Composizione articolata con contenitore angolare  
Articulated composition with corner storage unit

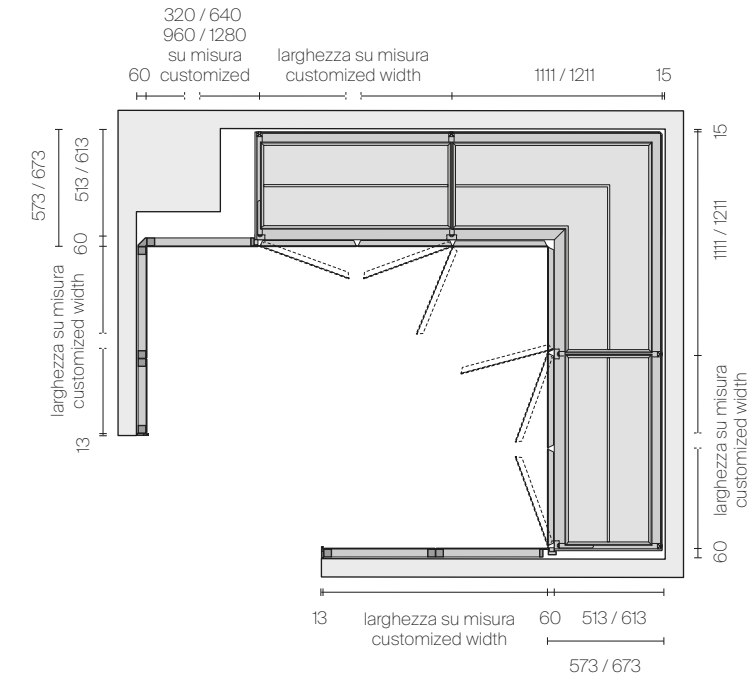

Tipologia ante/Type of doors

Senza traversi e maniglia con o senza serratura  
Without crosspieces and handle with or without lock

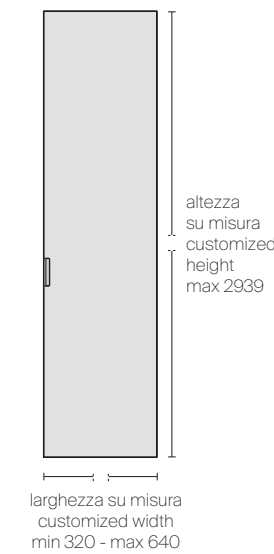

Con traversi e maniglia con o senza serratura  
With crosspieces and handle with or without lock

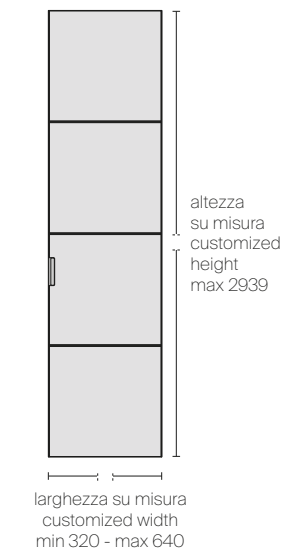

Con maniglia integrata nel traverso  
With handle integrated in the crosspiece

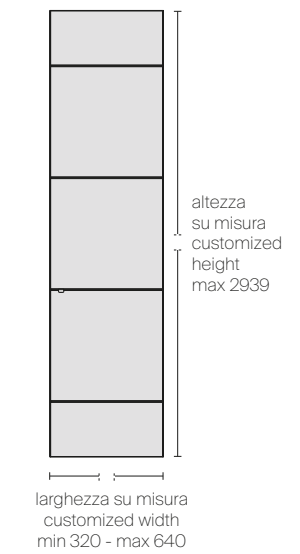

Dimensioni/Dimensions

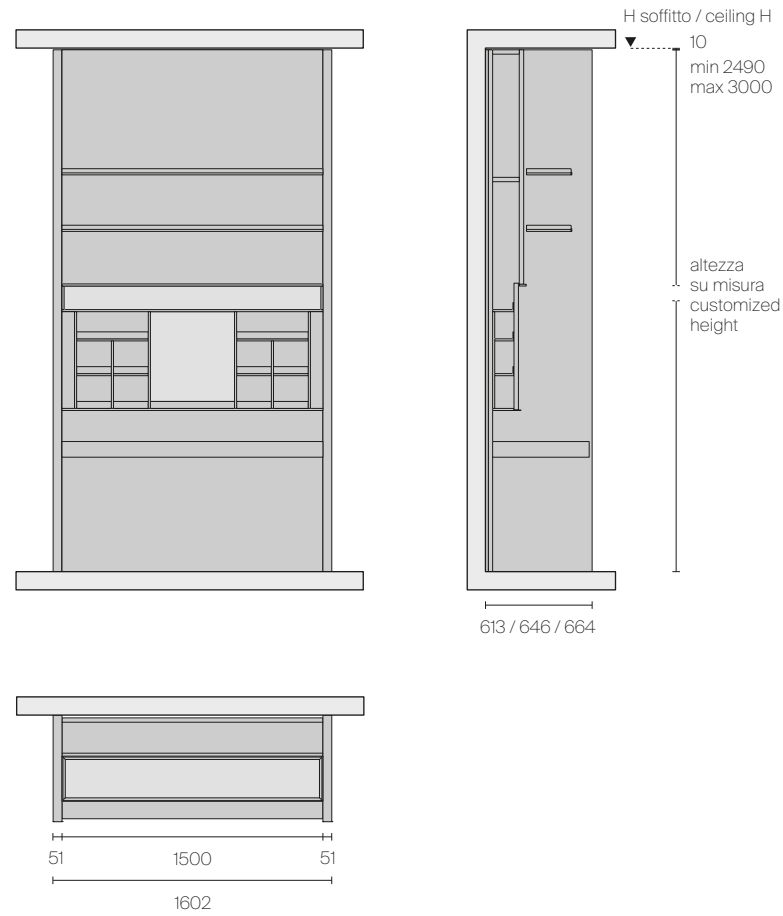

Descrizione tecnica/Technical description

EN Vanity is a self-supporting element designed to integrate with Modulor, Abacus, Cover, Cover Freestanding and Dress Bold systems, thanks to an always custom-made design in height and depth and a width of 1500 mm. It can be positioned in linear compositions, with internal/external corner or as a terminal element. It provides a countertop in wood and a composition of storage units which can be hidden thanks to a mirror-coated door equipped with vertical sliding. Optional led lighting system.

IT Vanity è un elemento autoportante studiato per integrarsi con i sistemi Modulor, Abacus, Cover, Cover Freestanding e Dress Bold, grazie a una realizzazione sempre su misura in altezza e profondità e una larghezza fissa di 1500mm. Posizionabile in composizioni lineari, ad angolo interno, esterno o come elemento terminale, prevede un piano d'appoggio in essenza e una composizione di vani portaoggetti occultabile grazie a un'anta rivestita a specchio e dotata di scorrimento verticale. Sistema di illuminazione led opzionale.

DE Vanity ist ein selbsttragendes Element, das dank seiner Konstruktion, die immer in Höhe und Tiefe gemessen wird, und einer festen Breite von 1500 mm in die Systeme Modulor, Abacus, Cover, Cover Freestanding und Dress Bold integriert werden kann. Es kann in linearen Zusammensetzungen, in einem Innen-, Außenwinkel oder als Anschlusselement positioniert werden. Es enthält eine hölzerne Auflagefläche und eine Zusammensetzung von Ablagefächern, die dank einer spiegelbeschichteten vertikalen Schiebetür verborgen werden können. Optionales LED-Beleuchtungssystem.

FR Vanity est un élément autoportant étudié pour s'intégrer avec les systèmes Modulor, Abacus, Cover, Cover Freestanding et Dress Bold, grâce à une réalisation toujours sur mesure en hauteur et en profondeur et une largeur fixe de 1500mm. Positionnable dans des compositions linéaires, en angle interne, externe ou comme élément terminal il prévoit un plan d'appui en bois et une composition de différents compartiments porte-objets occultable au moyens d'une porte revêtue d'un miroir et coulissant verticalement. Système d'éclairage led en option.

ES Vanity es un elemento autoportante estudiado para integrarse con los sistemas Modulor, Abacus, Cover, Cover Freestanding y Dress Bold, gracias a una realización siempre a medida de la altura y la profundidad, con una anchura fija de 1500mm. Puede colocarse en composiciones lineales, con ángulo interno, externo o como elemento terminal, y cuenta con un top de apoyo de madera y una composición de huecos portaobjetos ocultable, gracias a una puerta revestida con espejo que se desliza verticalmente. Sistema de iluminación led opcional.

Possibilità di utilizzo/Possible composition

Vanity freestanding

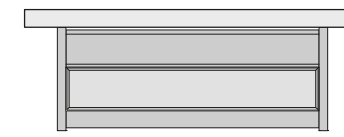

Composizione lineare con Vanity centrale  
Linear composition with central Vanity  
Per/for Cover, Cover freestanding, Dress Bold, Abacus

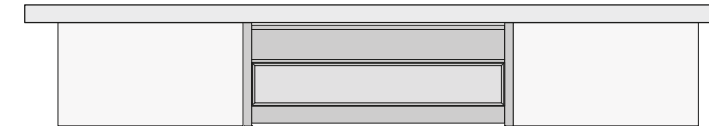

Composizione lineare con Vanity terminale  
Linear composition with terminal Vanity  
Per/for Cover, Cover freestanding, Dress Bold, Abacus

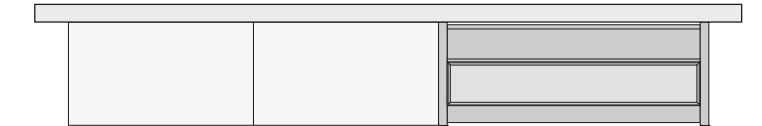

Composizione ad angolo interno  
Composition with internal corner  
Per/for Dress Bold, Abacus

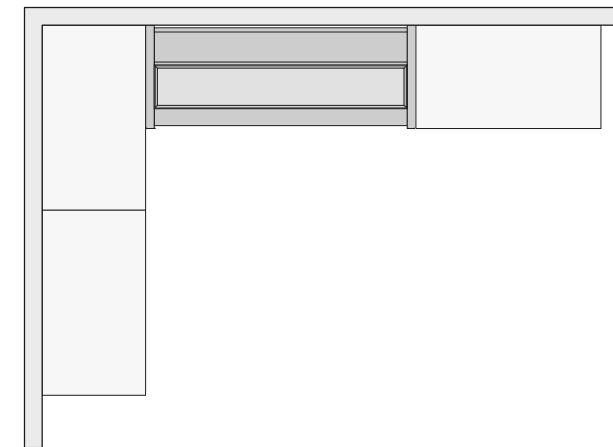

Composizione ad angolo interno  
Composition with internal corner  
Per/for Cover, Cover freestanding

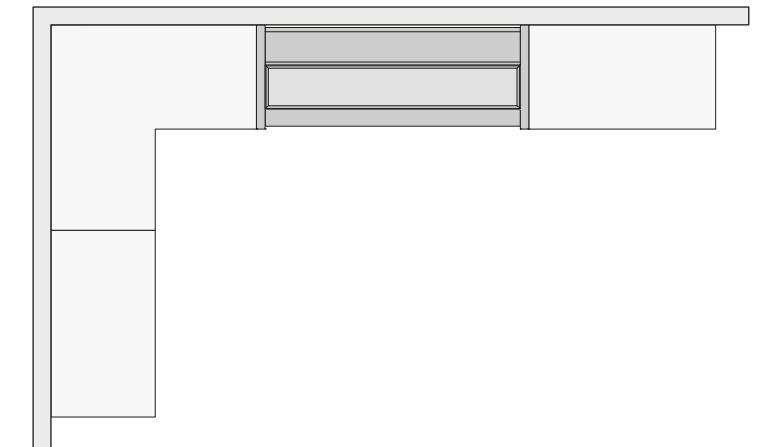

Composizione ad angolo esterno  
Composition with external corner  
Per/for Cover, Cover freestanding



Tipologie compositive/Possible compositions

Abacus + Vanity

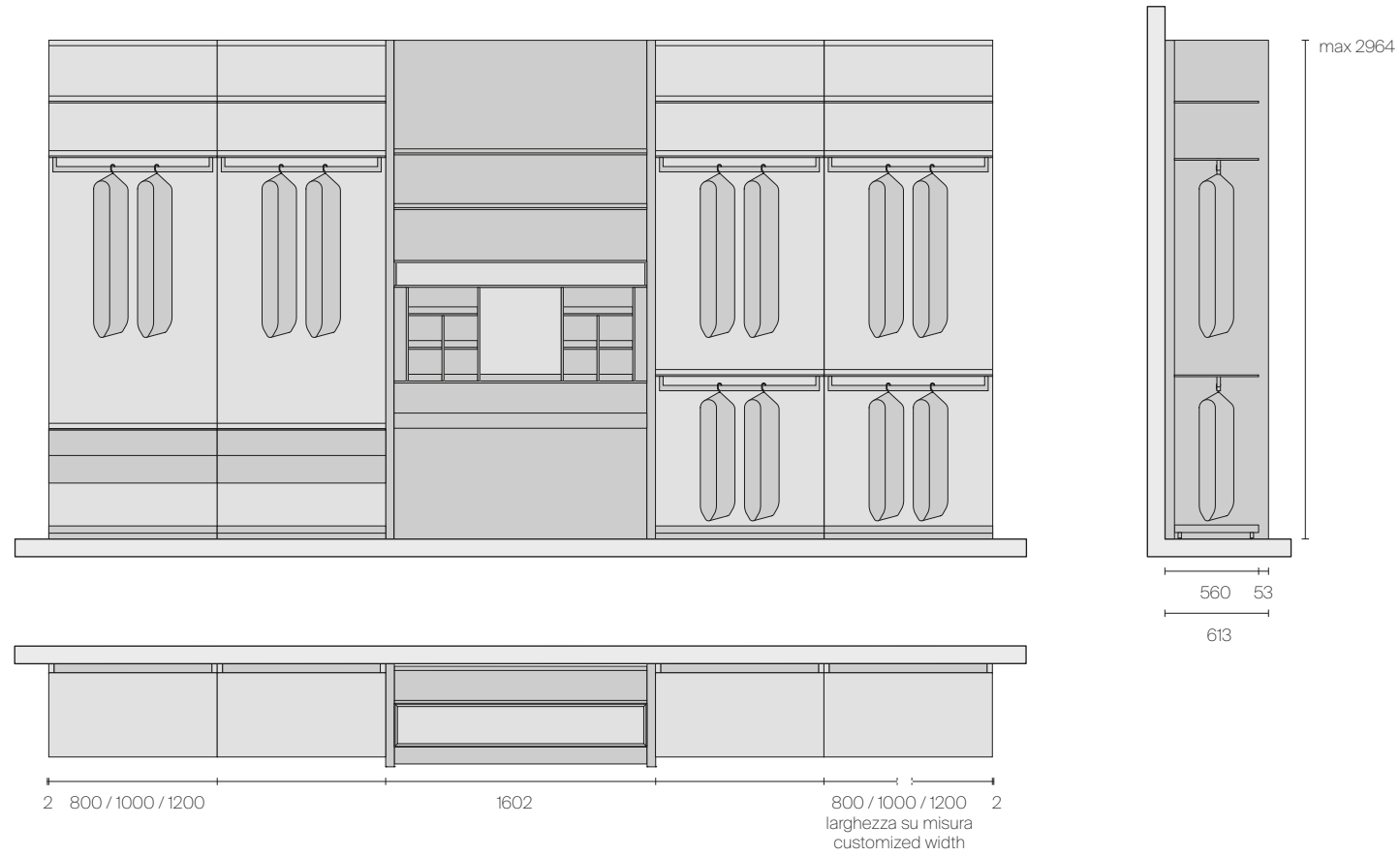

Cover freestanding + Vanity

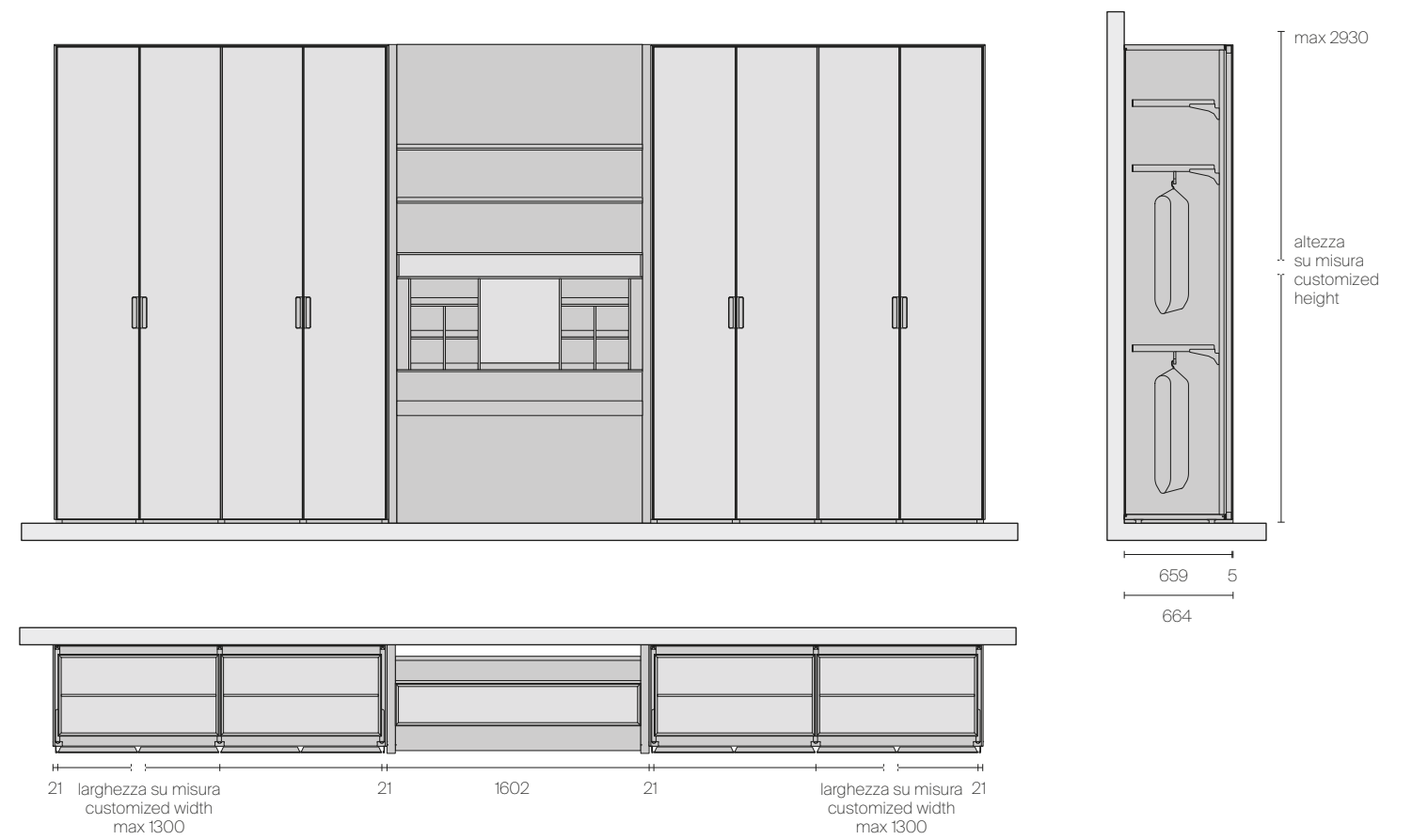

Dress Bold + Vanity

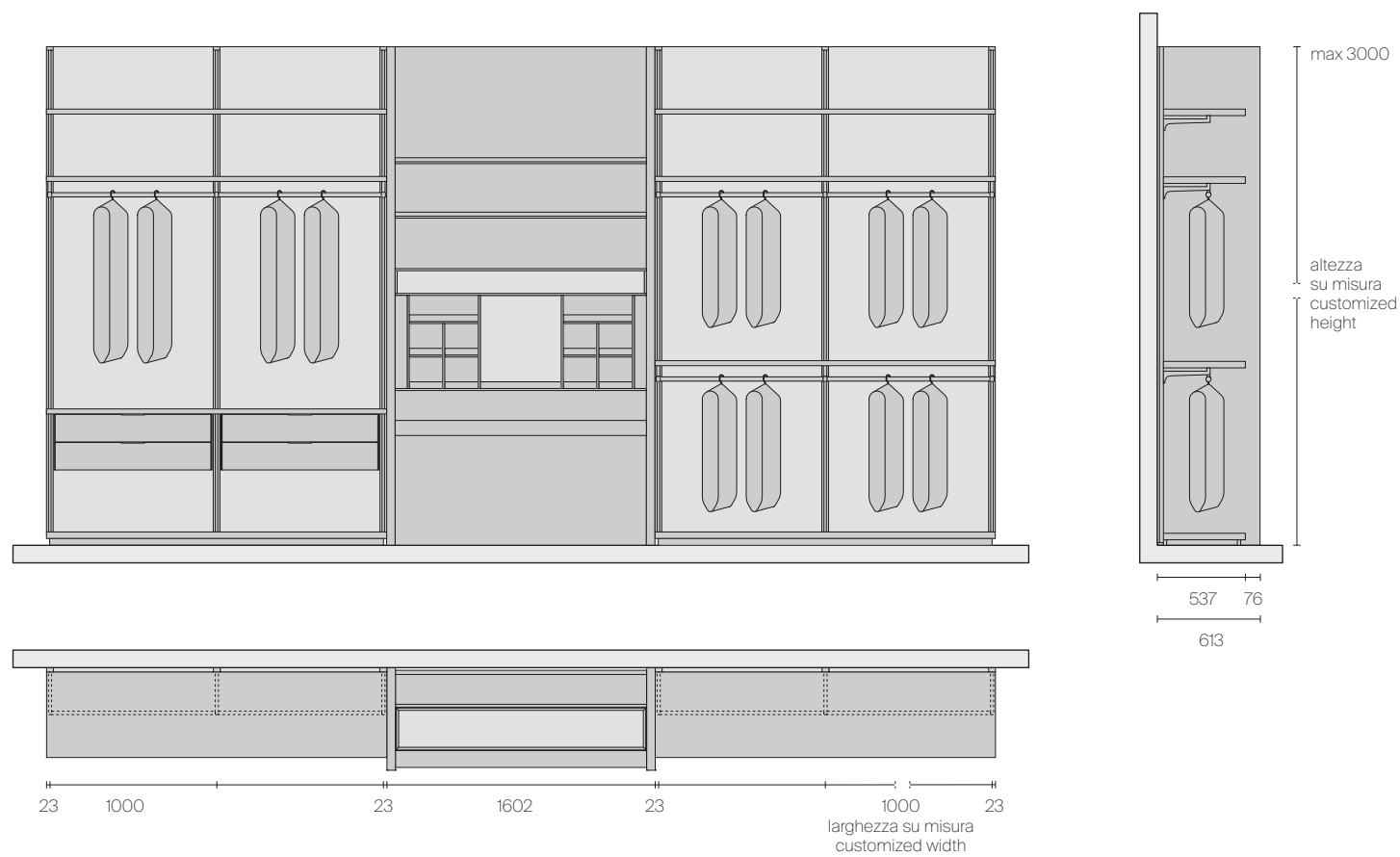

Cover + Vanity



Composizioni estetiche fianco e schienale/Aesthetic compositions side and back panel

Rivestimento in Litech  
Litech cladding



1.

Rivestimento in simipelle  
Synthetic leather cladding



2.

1. Rivestimento in Litech G003 pietra, struttura 302 grafite/Litech cladding G003 pietra, structure 302 grafite
2. Rivestimento in simipelle 153 castoro, struttura 302 grafite/Synthetic leather cladding 153 castoro, structure 302 grafite

Rivestimento in vetro opaco  
Mat glass cladding



3.

Rivestimento in vetro lucido diamante  
Glossy diamante glass cladding



4.

3. Rivestimento in vetro 97 avorio opaco, struttura 304 platino/Mat glass cladding 97 avorio opaco, structure 304 platino
4. Rivestimento in vetro 401 peltro lucido diamante, struttura 302 grafite/Glass cladding 401 peltro lucido diamante, structure 302 grafite

Rivestimento in tessuto Material  
Material fabric cladding



5.

Rivestimento in tessuto Lux  
Lux fabric cladding



6.

5. Rivestimento in tessuto T020 nebbia, struttura 304 platino/Fabric cladding T020 nebbia, structure 304 platino
6. Rivestimento in tessuto T051 salvia, struttura 304 platino/Fabric cladding T051 salvia, structure 304 platino

Composizioni estetiche top e schienale/Aesthetic compositions top and back panel

Contenitore, top e schienale in noce  
Storage unit, top and back panel in walnut



1.

Contenitore, top e schienale in rovere termotrattato  
Storage unit, top and back panel in heat treated oak



2.

1. Contenitore, top e schienale 15 noce, struttura alluminio 304 platino/Storage unit, top and back panel 15 noce, structure 304 platino
2. Contenitore, top e schienale 19 rovere termotrattato, struttura alluminio 302 grafite/Storage unit, top and back panel 19 rovere termotrattato, structure 302 platino

Descrizione tecnica/Technical description

EN The variety of materials and finishes allows a perfect integration of Vanity in Rimadesio walk-in closets and storage systems: the top, the lower back panel and the storage units are made of wood (noce or rovere termotrattato). Aluminium components on the vertical uprights, the slats of the storage units and top shelves are available in the 46 colours of the Ecoloursystem range. Maximum customization also for the inner sides and the upper back panel, which can be made in glass (glossy and mat lacquered, diamante, reflex), Lux and Material fabric, synthetic leather and Litech, in a full range that includes 129 finishes.

IT La varietà di materiali e finiture consente una perfetta integrazione di Vanity nei sistemi armadio Rimadesio: il piano, lo schienale inferiore e i vani portaoggetti sono realizzati in essenza (noce o rovere termotrattato). Le componenti in alluminio presenti sui montanti verticali, i listelli dei contenitori e i ripiani superiori sono disponibili nei 46 colori della gamma Ecoloursystem. Massima personalizzazione anche per i fianchi interni e lo schienale superiore, realizzabili in vetro (laccato lucido e opaco, diamante, reflex), tessuto Lux e Material, simipelle e Litech, in una gamma completa che comprende 129 finiture.

DE Die Vielfalt der Materialien und Oberflächen ermöglicht eine perfekte Integration von Vanity in die Garderoben-systeme von Rimadesio: Die Oberseite, der untere Rücken und die Ablagefächer bestehen aus Holz (noce oder rovere termotrattato). Die Aluminiumkomponenten an den vertikalen Pfosten, die Leisten der Behälter und die oberen Regale sind in den 46 Farben der Ecoloursystem-Reihe erhältlich. Maximale Anpassung auch für die Innenseiten und die obere Rückwände, erhältlich in Glas (laccato lucido e opaco, diamante, reflex), Lux und Materialgewebe, Kunstleder und Litech in einem kompletten Sortiment mit 129 Ausführungen.

FR La variété des matériaux et des finitions permet d'intégrer parfaitement Vanity dans le système de placards Rimadesio, le dossier inférieur et les compartiments porte-objets sont réalisés en bois (noyer ou chêne thermo-traité). Les éléments en aluminium présents sur les montants verticaux, les réglettes de contenues et des étagères supérieures sont disponibles dans les 46 couleurs de la gamme Ecoloursystem. Personnalisation maximum aussi pour les côtés intérieurs et le dossier supérieur, réalisables en verre (laqué brillant et opaque, diamant, reflex), tissu Lux et Material, similicuir et Litech, dans une gamme complète qui comprend 129 finitions.

ES La variedad de materiales y acabados permite que Vanity se integre perfectamente en los sistemas armario Rimadesio: el top, la trasera inferior y los huecos portaobjetos están hechos de madera (nogal o roble termotratado). Los componentes de aluminio presentes en los montantes verticales, los listones de los contenedores y los estantes superiores están disponibles en los 46 colores de la gama Ecoloursystem. Máxima personalización, incluso para los paneles laterales internos y la trasera superior, que pueden realizarse en cristal (lacado brillante y mate, diamante, reflex), tejido Lux y Material, símil cuero y Litech, en una gama completa que incluye 129 acabados.

# TEXTS

INTERIOR ONE  
MODULOR, FRANCIS

P6

DE Die Atmosphäre eines Raumes wird durch subtile Symmetrien reguliert. Dazu gehört die Beziehung zwischen dem Bedürfnis nach Ordnung und dem Wunsch nach Originalität, oder die Kombination der verschiedenen Ausdruckswerte der Oberflächen. In diesem Wohnbereich steht die geometrische Strenge der Modulor-Holzverkleidung aus Sahara-Glas im Kontrast zur Ausdruckskraft des Francis-Tisches mit Walnussplatte, dem wahren Star des Raumes.

FR La qualité d'un intérieur repose sur des équilibres subtils. Parmi ceux-ci le rapport entre le besoin d'ordre et le désir d'originalité, ou la combinaison entre différentes valeurs expressives des finitions. Dans la zone living présentée, la rigueur géométrique de la boiserie Modulor en verre Sahara contraste avec la force expressive de la table Francis avec plan en noyer, véritable protagoniste de l'espace.

ES La calidad de un ambiente está regulada por equilibrios sutiles. Estos incluyen la relación entre la necesidad de orden y el deseo de originalidad, o la combinación entre los diferentes valores expresivos de los acabados. En el área living presentada, el rigor geométrico de la boiserie Modulor en cristal Sahara contrasta con la fuerza expresiva de la mesa Francis con sobre de nogal, la verdadera protagonista del espacio.

INTERIOR TWO  
MODULOR

P22

DE Die Modulor Holzverkleidung führt die folgenden, offensichtlichen Funktionen aus: Charakterisierung des Ambientestils, Eindämmung, bietet Möglichkeiten für die Ausstellung und Hervorhebung von Objekten. Darüber hinaus ermöglicht das System die Ausrichtung von Unregelmäßigkeiten der Wände und damit die Verbesserung der Geometrie des Raums während der Entwurfsphase.

FR Caractériser le style de la pièce, avoir pour fonction d'accueillir des objets, suggérer des solutions pour exposer et mettre en valeur des objets auxquels on tient: voici les fonctions évidentes assurées par la boiserie Modulor. Plus que cela le système permet de lisser les éventuelles irrégularités des murs et donc d'améliorer, dans la phase de conception, les géométries de l'espace.

ES Caracterizar el estilo del entorno, desempeñar la función de almacenaje, sugerir soluciones para exponer y dar mayor valor a los objetos favoritos: éstas son las funciones evidentes de la boiserie Modulor. Y además de esto, el sistema permite alinear cualquier irregularidad de las paredes y, por lo tanto, mejorar las geometrías del espacio durante la fase de diseño. migliorare in fase di progetto le geometrie dello spazio.

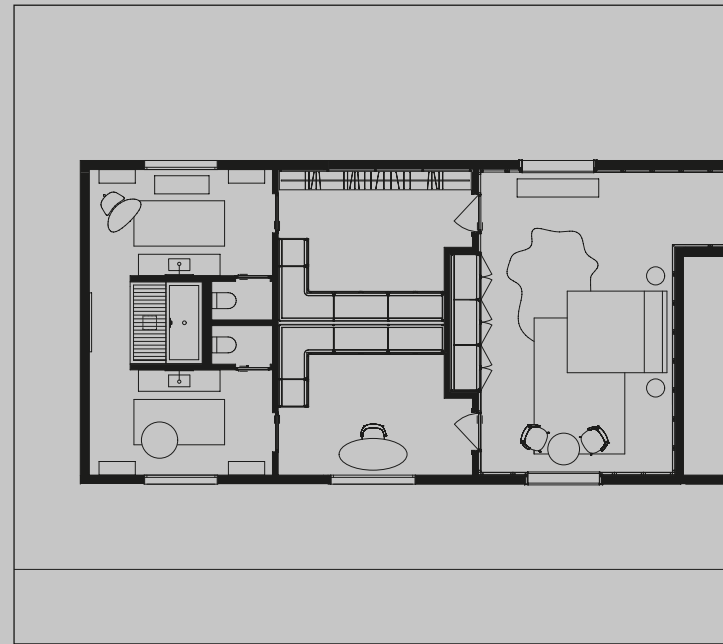
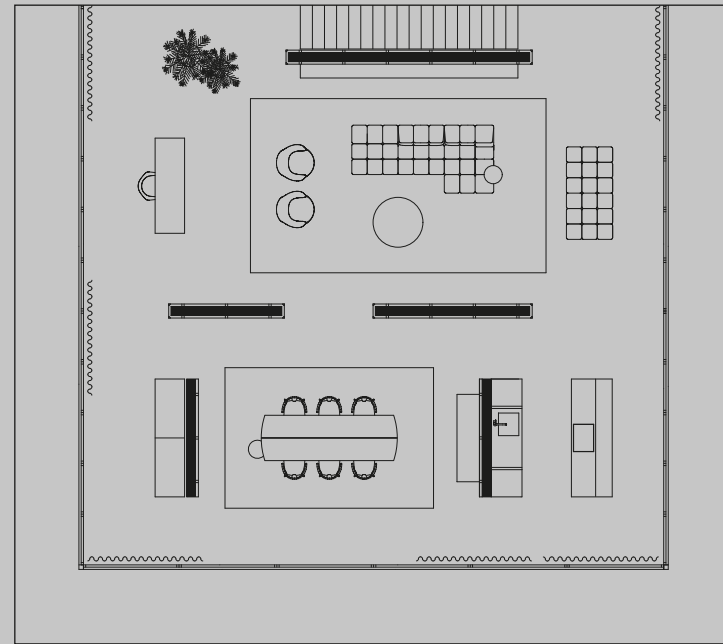

INTERIOR THREE  
MODULOR

P30

DE Modulor, hier in der Sahara-Walnuss-Ausführung, bringt in einem Nachtbereich all seine Qualitäten zum Ausdruck. Als wichtige und gleichzeitig diskrete szenografische Präsenz passt sich das Holzverkleidungssystem auf natürliche Weise einem komplexen Raum an und verwandelt sich in ein Tür- oder Fensterfach oder enthüllt Fächer, die zur Aufbewahrung ausgestattet sind.

FR Un espace nuit dans lequel Modulor, ici dans la finition noyer Sahara, exprime toutes ses qualités. Présence scénographique importante et en même temps discrète, le système boiserie s'adapte avec naturel à un espace complexe, en se transformant au besoin en porte ou fenêtre, ou en révélant des compartiments équipés pour recevoir des objets.

ES Un ambiente de noche en el cual Modulor, aquí en el acabado nogal Sahara, expresa todas sus cualidades. Con su presencia escenográfica importante, y al mismo tiempo discreta, el sistema boiserie se adapta naturalmente a un espacio complejo, transformándose, si es necesario, en puerta o hueco de ventana, o revelando huecos equipados para el almacenaje.

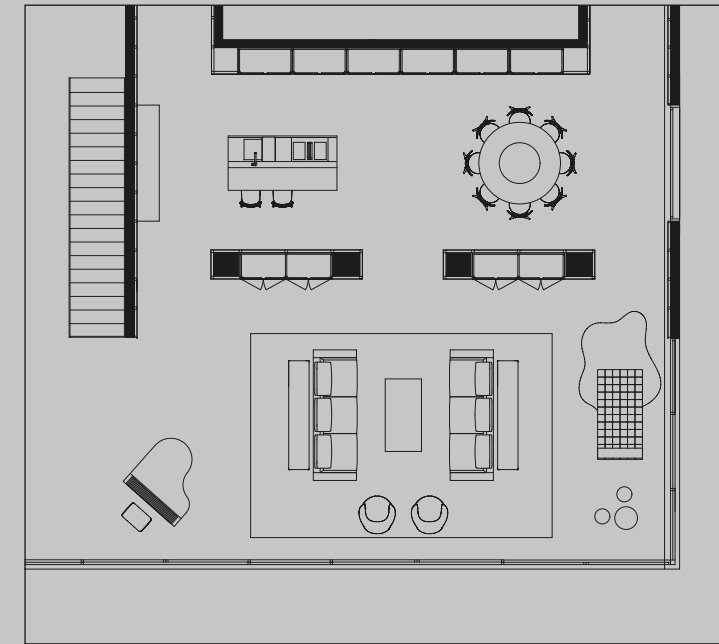

INTERIOR FOUR  
MODULOR, VANITY

P40

DE Eine neue Ästhetik für den Schlafbereich. Tatsächlich ist Glas das Material, (in der neuen Diamante-Bronzo Ausführung) das alle Wände des Raums kennzeichnet und mit Modulor im Kleiderschrank, in der Tür oder in der einfachen Holzverkleidung umgesetzt wurde. Vanity ist das Diskontinuitätselement der Kleiderschrankwand, dem brandneuen, ausgestatteten Raum, der als praktische und wertvolle private Ecke konzipiert wurde.

FR Une esthétique inédite pour l'espace nuit. C'est en effet le verre de la nouvelle finition Diamante Bronzo qui caractérise tous les murs de l'intérieur, déclinés avec Modulor en placard, porte ou simple boiserie. Comme élément de discontinuité de la cloison placards nous présentons Vanity, le compartiment inédit équipé et conçu comme un coin particulier pratique et précieux.

ES Una estética inédita para el ambiente de noche. De hecho, el cristal en el nuevo acabado Diamante Bronzo, es el que caracteriza todas las paredes del ambiente, propuestas con Modulor en armario, puerta o simple boiserie. Como elemento de discontinuidad de la pared armario se presenta Vanity, el inédito hueco equipado diseñado como un práctico y valioso rincón privado.

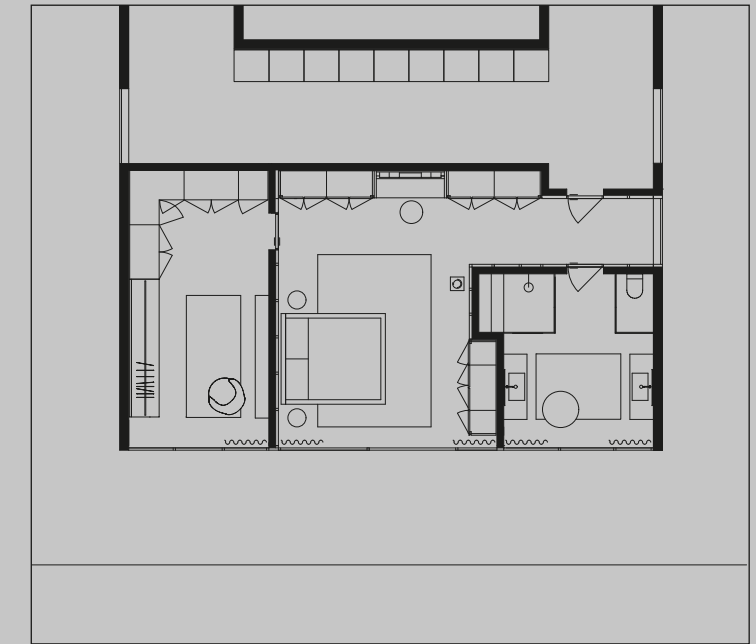



Collection designed by Giuseppe Bavuso

Art direction: Paolo Mojoli  
Graphic project: Juma  
Photo: Federico Cedrone  
Technical photo: F2 Fotografia  
Styling: Martina Lucatelli with Martina Dalla Bona  
Render: Alessandro Consonni  
Films and print: Optima  
Printed in Italy / September 2020

Thanks to: Agapecasa, Amini Carpets, B&B Italia,  
Beyond Object, Carl Hansen & Søn, Dany Gilles, Flos, Frette  
1860, Henry Timi, Living Divani, Officine Saffi, Pandul-Classic  
Modern Lights, Pineider 1774, Society Limonta,  
Tacchini Edizioni, Tenoha Shop, When Objects Work.

Rimadesio spa  
Via Furlanelli 96  
20833 Giussano (MB) Italy  
T +39 0362 3171  
F +39 0362 317317  
www.rimadesio.it  
rimadesio@rimadesio.it

Milano Flagship store  
via Visconti di Modrone 26  
20122 Milano Italy  
T-F +39 02 76280708  
milano@rimadesio.it

London Flagship store  
83-85, Wigmore street  
1WU 1DL London  
T +44 2074 862193  
london@rimadesio.co.uk

Italy showroom:

Milano, Roma, Genova, Torino, Como, Brescia, Parma, Firenze, Palermo,  
Catania, Cosenza, Salerno.

Worldwide showroom:

Oxford, Genève, Luzern, Wien, Hamburg, Munich, Nice, Madrid, Barcelona,  
Bilbao, Marbella, Valencia, Vigo, Bruxelles, Moscow, Saint Petersburg, Istanbul,  
Kiev, Beirut, Tokyo, Seoul, Shanghai, Beijing, Hangzhou, Hong Kong, Singapore,  
Manila, Hyderabad, New Delhi, Bangalore, Denver, New York, Miami, Mexico  
City, Santiago del Chile, Bogotá, Cape Town, Casablanca, Sydney.

Follow us on Facebook, Instagram



#### Awards

1993	Siparium	Young & Design
2000	Zenit	Award KBB
2001	Zenit	selection Design Index ADI
2002	Siparium	Top100 Frames
2005	Graphis	selection Design Index ADI
2007	Vela	selection Design Index ADI
2008	Vela	mention XXI Premio Compasso d'Oro ADI
2015	Wind	winner Red Dot Award
2016	Cover	Best Furniture System AZ Award
2016	Alambra	selection Design Index ADI
2017	Sail	selection Design Index ADI
2017	Soho	Architectural products AZ awards
2017	Daimon	Interior Design Magazine Best of Year awards
2020	Modulor	People's Choice winner AZ Awards
2020	Modulor	Architectural Products Award of Merit AZ Awards
2020	Modulor	Best of the Year Award Elle Decoration Russia

2013 **ADI MEMBER**

Modelli depositati e brevettati/Patented:

Sail, Soho, Velaria, Stripe, Daimon, Graphis, Siparium, Zen, Zen frame, Moon,  
Vela, Luxor, Even, Aura, Spin, Link+, Planet, Flat, Alambra, Abacus living, Self,  
Cover, Zenit, Dress bold e Abacus.

Marchi registrati/Registered trademarks:

Rimadesio, Ecolorsystem, Siparium, Velaria, Abacus.